

VISTA FRONTAL

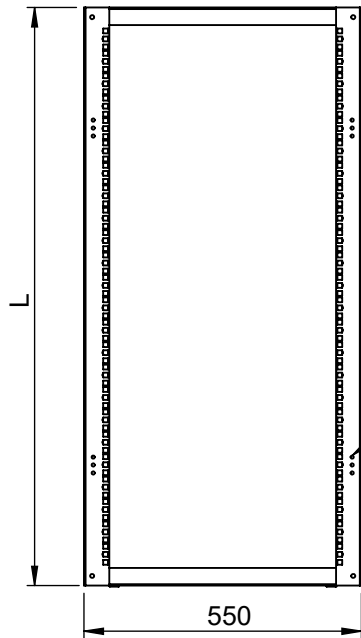

$\Phi 8 (5/16)$
Perforaciones para organizadores LP

$\Phi 8 (5/16)$
Perforaciones para tomacorrientes

$\Phi 6 (1/4)$
Perforaciones para organizadores alternos

VISTA LATERAL

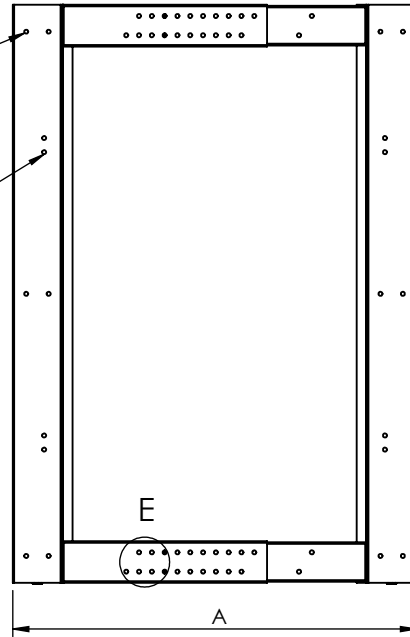

VISTA ISOMÉTRICA

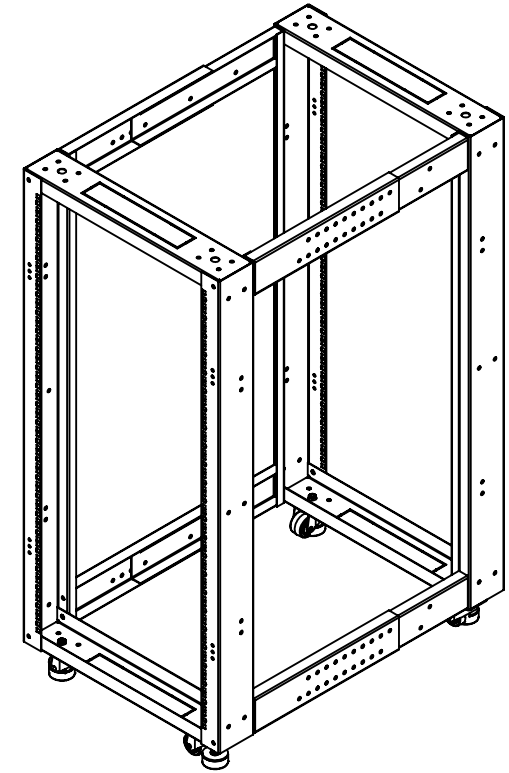

VISTA SUPERIOR

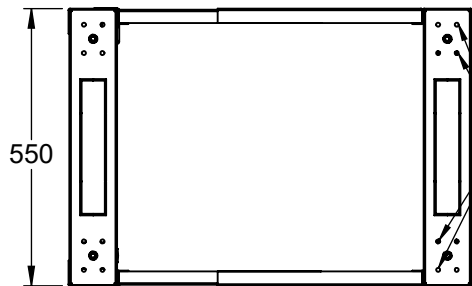

$\Phi 6 (1/4)$
Perforaciones para ruedas

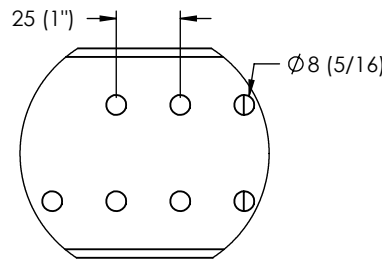

DETALLE E
DISTANCIA DE PROFUNDIDAD VARIABLE

MODELO	L (mm)	A máx (mm)	A mín (mm)
EIQR3224UR2	1,147	940	610
EIQR3237UR2	1,725		
EIQR3242UR2	1,903		
EIQR3245UR2	2,079		

1. Fabricado en lámina de acero rolado en frío calibre 16.
2. Pintura electrostática color negro semi-mate.
3. Enviado empacado desarmado en caja de cartón.

LINKEDPRO
 epcom.mx
 Doc. Número: **DOC 7.5.1 003/410 MTM**
 DOC 7.5.1 003/411 MTM
 DOC 7.5.1 003/412 MTM
 DOC 7.5.1 003/413 MTM
 Dibujado por: **J. Rodríguez**
 Revisado por: **D. Escudero**
 Aprobado por: **J. Rosales**
 La información aquí contenida es propiedad de EPCOM y es mostrada bajo las condiciones expresas de que no será reproducida total o parcialmente ni utilizada para fines que resulten en detrimento de EPCOM, sus clientes y proveedores.
 Si no se indica otra cosa, las cotas se expresan en mm.

Descripción:
 Rack Estándar 19" de 4 Postes,
 Acero, Profundidad Ajustable

Código:
EI-QR-32XX-UR2

A4

ESCALA: 1:15

CARACTERÍSTICAS

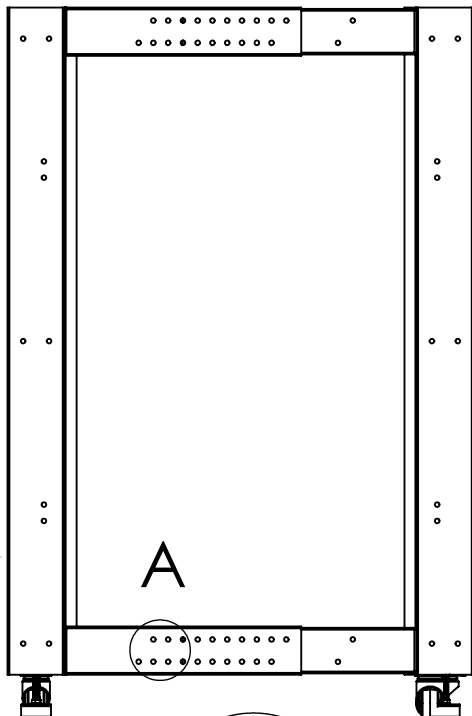

A

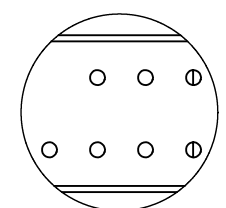

DETALLE A
Perforaciones para ajuste de profundidad.

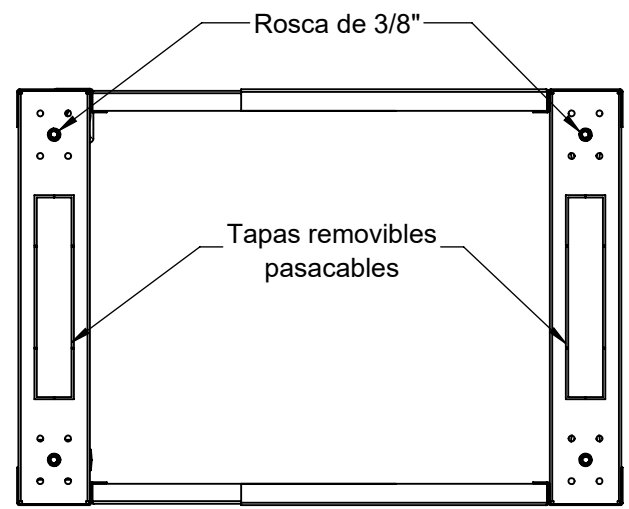

Rosca de 3/8"

Tapas removibles pasacables

RUEDAS LP-CAST-72-SET

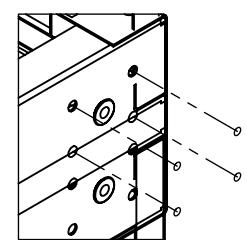

NIVELADORES LP-LEV9.52x84.8

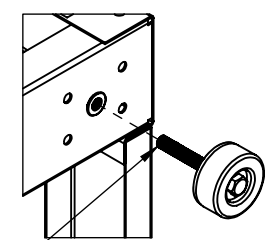

Compatibilidad con llantas y niveladores (no incluidos).

Compatibilidad con tomacorrientes (no incluido)

TOMACORRIENTES TCM-SR19

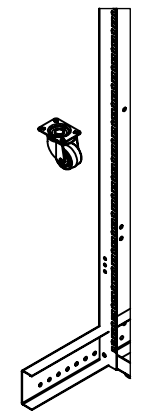
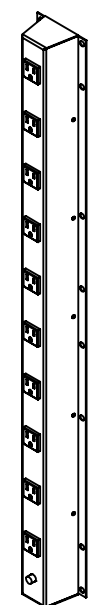

Bracket LP-AEIXX-TCM para fijación de tomacorrientes (no incluidos)

1. Fabricado en lámina de acero rolado en frío calibre 16.
2. Pintura electrostática color negro semi-mate.
3. Enviado empacado desarmado en caja de cartón.

Doc. Número:	DOC 7.5.1 003/410 MTM DOC 7.5.1 003/411 MTM DOC 7.5.1 003/412 MTM DOC 7.5.1 003/413 MTM
Dibujado por:	J. Rodríguez
Revisado por:	D. Escudero
Aprobado por:	J. Rosales
La información aquí contenida es propiedad de EPCOM y es mostrada bajo las condiciones expresas de que no será reproducida total o parcialmente ni utilizada para fines que resulten en detrimento de EPCOM, sus clientes y proveedores.	
Si no se indica otra cosa, las cotas se expresan en mm.	

Descripción:
Rack Estándar 19" de 4 Postes, Acero, Profundidad Ajustable

Código:
EI-QR-32XX-UR2

A4

ESCALA: 1:15

ORGANIZADORES COMPATIBLES						
MODELO	LINKED PRO			ALTERNOS		
	LPCV21URM	LPCV24URL	LPCV13URS	WMPV45E	WMPVHC45E	WMPV22E
EIQR3224UR2	X	✓	X	X	X	✓
EIQR3237UR2	X	✓	✓	X	X	X
EIQR3242UR2	✓	X	X	X	X	X
EIQR3245UR2	✓	✓	X	✓	✓	X

ORGANIZADORES LINKED PRO

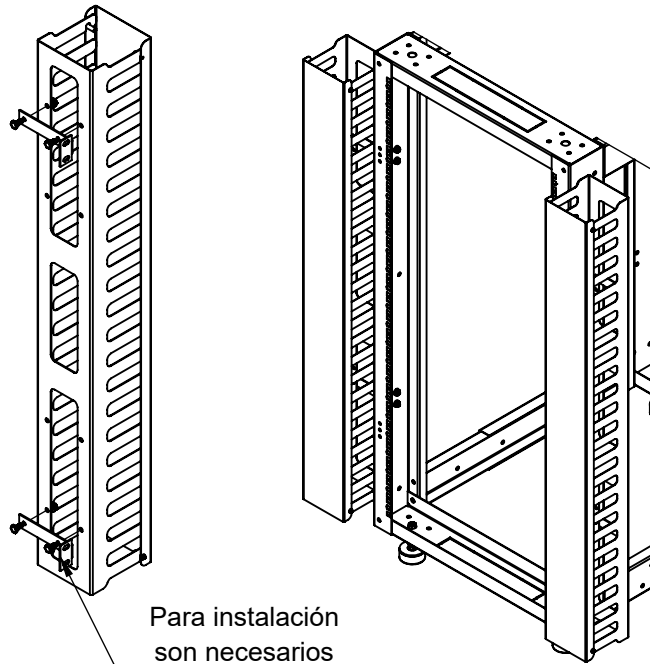

Para instalación son necesarios los bracket **EIQRBRA2PZ** (no incluidos)

ORGANIZADORES ALTERNOS

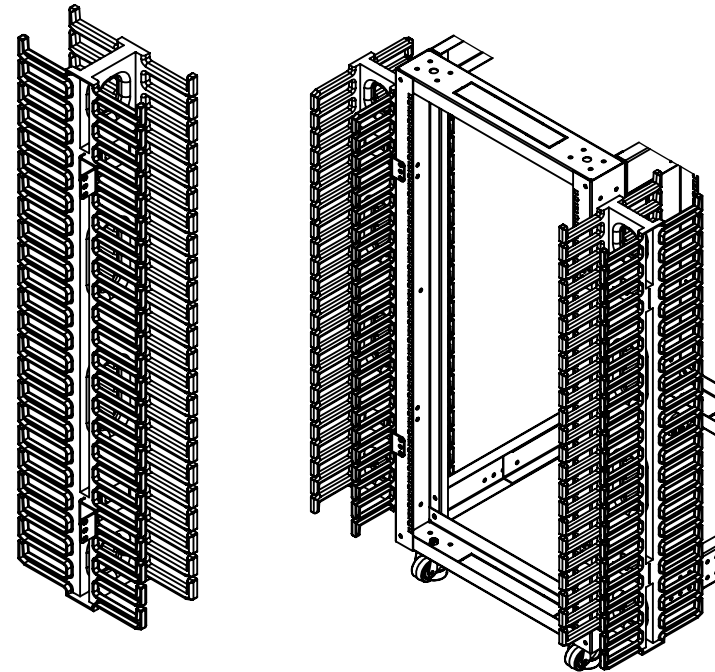

1. Fabricado en lámina de acero rolado en frío calibre 16.
2. Pintura electrostática color negro semi-mate.
3. Enviado empacado desarmado en caja de cartón.

		Descripción: Rack Estándar 19" de 4 Postes, Acero, Profundidad Ajustable
Doc. Número:	DOC 7.5.1 003/410 MTM DOC 7.5.1 003/411 MTM DOC 7.5.1 003/412 MTM DOC 7.5.1 003/413 MTM	
Dibujado por:	J. Rodríguez	Código: EI-QR-32XX-UR2
Revisado por:	D. Escudero	
Aprobado por:	J. Rosales	ESCALA: 1:15 HOJA 3 DE 4
La información aquí contenida es propiedad de EPCOM y es mostrada bajo las condiciones expresas de que no será reproducida total o parcialmente ni utilizada para fines que resulten en detrimento de EPCOM, sus clientes y proveedores.		
Si no se indica otra cosa, las cotas se expresan en mm.		Esquema para el cliente

FAMILIA DE RACKS EI-QR

**EI-QR-3224-UR2
REV 1.0.0**

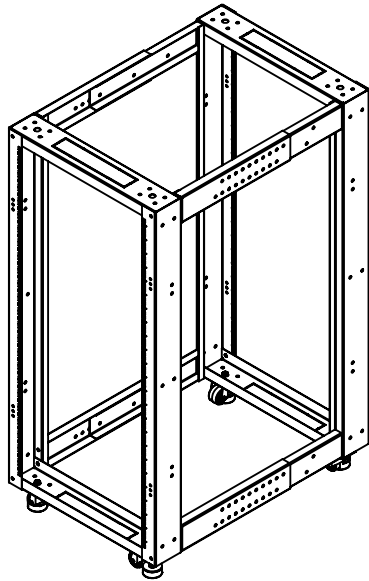

**EI-QR-3237-UR2
REV 1.0.0**

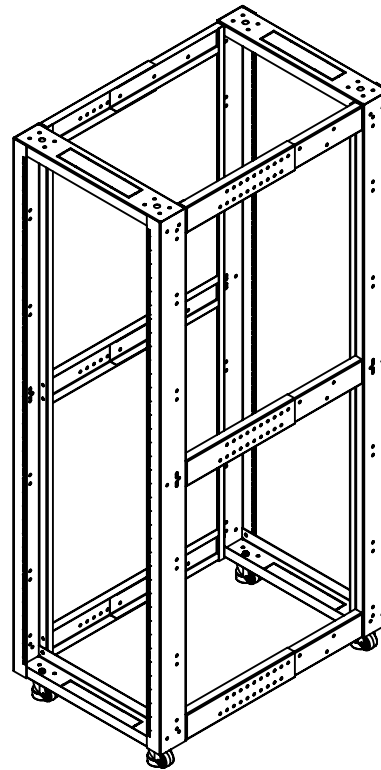

**EI-QR-3242-UR2
REV 1.0.0**

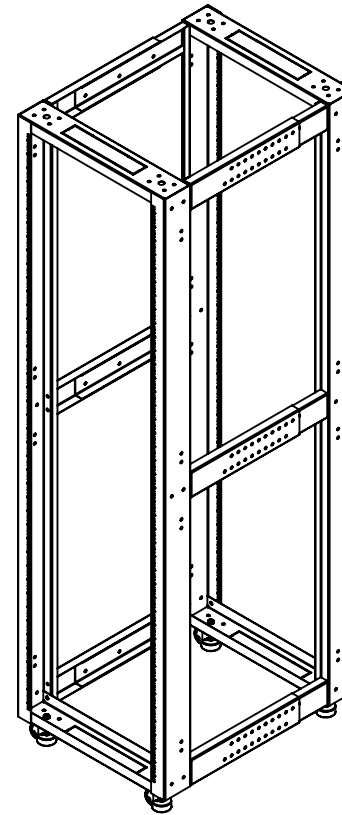

**EI-QR-3245-UR2
REV 1.0.0**

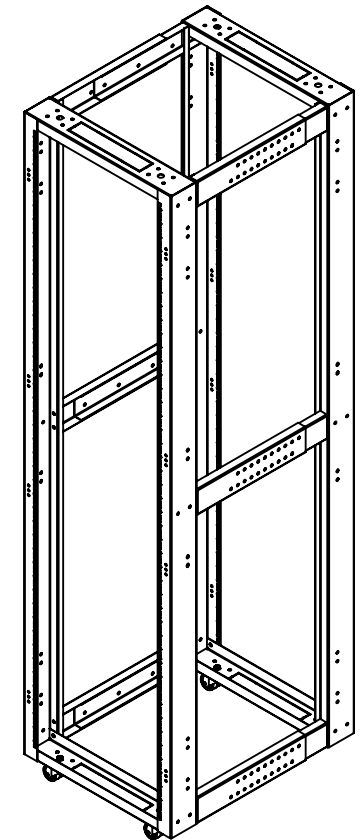

MODELO	CARGA MÁXIMA	PESO PRODUCTO
EIQR3224UR2	400Kg	19.4Kg
EIQR3237UR2	740Kg	27Kg
EIQR3242UR2	840Kg	28.7Kg
EIQR3245UR2	900Kg	30.1Kg

1. Fabricado en lámina de acero rolado en frío calibre 16.
2. Pintura electrostática color negro semi-mate.
3. Enviado empacado desarmado en caja de cartón.

LINKEDPRO
 epcom.mx
 Doc. Número: **DOC 7.5.1 003/410 MTM**
 DOC 7.5.1 003/411 MTM
 DOC 7.5.1 003/412 MTM
 DOC 7.5.1 003/413 MTM
 Dibujado por: J. Rodriguez
 Revisado por: D. Escudero
 Aprobado por: J. Rosales
 La información aquí contenida es propiedad de EPCOM y es mostrada bajo las condiciones expresas de que no será reproducida total o parcialmente ni utilizada para fines que resulten en detrimento de EPCOM, sus clientes y proveedores.
 Si no se indica otra cosa, las cotas se expresan en mm.

Descripción:

Rack Estándar 19" de 4 Postes,
Acero, Profundidad Ajustable

Código:

EI-QR-32XX-UR2

A4

ESCALA: 1:15

Esquema para el cliente

HOJA 4 DE 4